

# INSPIRON™

## GUÍA DE INSTALACIÓN

**DELL™**  
YOURS IS HERE



# **INSPIRON™**

## **GUÍA DE INSTALACIÓN**

Modelo reglamentario: W01C series

Tipo de norma: W01C001; W01C002

# Notas, precauciones y advertencias

 **NOTA:** una NOTA indica información importante que le ayuda a obtener un mejor rendimiento de su equipo.

 **PRECAUCIÓN:** una PRECAUCIÓN indica la posibilidad de daños en el hardware o pérdida de datos, y le explica cómo evitar el problema.

 **ADVERTENCIA:** un mensaje de ADVERTENCIA indica el riesgo de daños en la propiedad, de lesiones personales e incluso de muerte.

Si ha adquirido un equipo Dell™ de la serie n, las referencias a los sistemas operativos Microsoft® Windows® que aparezcan en este documento no tendrán aplicación.

---

**La información incluida en este documento puede modificarse sin notificación previa.**

**© 2011 Dell Inc. Todos los derechos reservados.**

Queda estrictamente prohibida la reproducción de este material en cualquier forma sin la autorización por escrito de Dell Inc.

Marcas comerciales utilizadas en este texto: *Dell*, el logotipo de *DELL* logo, *YOURS IS HERE*, *Inspiron*, *Solution Station*, y *DellConnect* son marcas comerciales de Dell Inc.; *Intel* y *Centrino* son marcas comerciales registradas y *Core* es una marca comercial de Intel Corporation en EE. UU. y en otros países; *AMD*, *AMD Athlon*, y *ATI Mobility Radeon* son marcas comerciales o marcas comerciales registradas de Advanced Micro Devices, Inc.; *Microsoft*, *Windows*, y el *logotipo del botón de inicio de Windows* son marcas comerciales o marcas comerciales registradas de Microsoft Corporation en EE. UU. y en otros países; *Blu-ray Disc* es una marca comercial propiedad de Blu-ray Disc Association; *Bluetooth* es una marca comercial registrada propiedad de Bluetooth SIG, Inc. y que Dell utiliza bajo licencia.

Otras marcas y otros nombres comerciales pueden utilizarse en este documento para hacer referencia a las entidades que son propietarias de las mismas o a sus productos. Dell Inc. renuncia a cualquier interés sobre la propiedad de marcas y nombres comerciales que no sean los suyos.

# Contenido

<b>Instalación del equipo Inspiron One . . . . .</b>	<b>5</b>	Características de la parte izquierda . . . . .	28
Antes de instalar el equipo . . . . .	5	Uso de la unidad de disco óptica . . . . .	30
Conexión del teclado y el mouse . . . . .	6	Características de la parte posterior. . . . .	32
Conexión del adaptador de CA. . . . .	7	Características de la pantalla . . . . .	36
Conexión del cable de red (opcional) . . . . .	8	Uso de la pantalla táctil (opcional) . . . . .	38
Ajuste de la base del equipo . . . . .	10	Funciones de software . . . . .	43
Configuración de la tarjeta sintonizadora de TV (opcional). . . . .	11	Dell DataSafe Online Backup. . . . .	44
Pulsación del botón de encendido. . . . .	16	Dell Dock . . . . .	45
Configuración del sistema operativo. . . . .	17	<b>Solución de problemas . . . . .</b>	<b>47</b>
Creación de medios de recuperación del sistema (recomendado) . . . . .	18	Problemas con la pantalla táctil. . . . .	47
Conexión a Internet (opcional). . . . .	20	Códigos de sonido . . . . .	49
Configuración de la tecnología WiDi (opcional) . . . . .	22	Problemas con la red . . . . .	50
<b>Uso del equipo Inspiron One . . . . .</b>	<b>24</b>	Problemas con la alimentación . . . . .	51
Características de la parte derecha . . . . .	24	Problemas con la memoria . . . . .	53
		Bloqueos y problemas de software . . . . .	53

## Contenido

<b>Uso de las herramientas de asistencia. . .</b>	<b>56</b>	Información sobre productos. . . . .	77
Centro de asistencia técnica de Dell. . . . .	56	Devolución de artículos para su reparación en garantía o para la devolución de su importe . . . . .	77
My Dell Downloads . . . . .	57	Antes de llamar . . . . .	79
Mensajes del sistema . . . . .	58	Cómo ponerse en contacto con Dell . . . . .	81
Solucionador de problemas de hardware . . . . .	60	<b>Búsqueda de información y recursos adicionales. . . . .</b>	<b>82</b>
Dell Diagnostics . . . . .	61	<b>Especificaciones . . . . .</b>	<b>85</b>
<b>Restauración del sistema operativo . . . .</b>	<b>65</b>	<b>Apéndice. . . . .</b>	<b>92</b>
Restaurar sistema . . . . .	66	Aviso sobre los productos Macrovision . . .	92
Dell DataSafe Local Backup. . . . .	67	Información para NOM, o Norma Oficial Mexicana (sólo para México). . . . .	93
Medios de recuperación del sistema . . . .	70	<b>Índice. . . . .</b>	<b>94</b>
Dell Factory Image Restore . . . . .	71		
<b>Obtención de ayuda. . . . .</b>	<b>73</b>		
Asistencia técnica y servicio al cliente. . .	74		
DellConnect . . . . .	75		
Servicios en línea . . . . .	75		
Servicio automatizado de estado de pedidos . . . . .	76		

# Instalación del equipo Inspiron One

En esta sección se proporciona información sobre la instalación del equipo Dell™ Inspiron One.

 **ADVERTENCIA:** antes de iniciar cualquiera de los procedimientos descritos en esta sección, lea la información de seguridad suministrada con el equipo. Para obtener información adicional sobre prácticas recomendadas de seguridad, visite la página de inicio sobre el cumplimiento de normativas en [www.dell.com/regulatory\\_compliance](http://www.dell.com/regulatory_compliance).

 **NOTA:** la etiqueta de servicio y el código de servicio rápido se encuentran en una etiqueta en la parte trasera del equipo. La etiqueta de servicio o el código de servicio rápido sirven para identificar el equipo cuando visite la página web de asistencia de Dell o cuando se ponga en contacto con el servicio de asistencia técnica.

## Antes de instalar el equipo

Cuando coloque el equipo, asegúrese de que dispone de acceso fácil a una fuente de energía, una ventilación adecuada y una superficie nivelada para colocarlo.

La reducción del flujo de aire alrededor del equipo puede provocar un sobrecalentamiento. Para evitar el sobrecalentamiento, asegúrese de que deja al menos 10,2 cm (4 pulgadas) por la parte posterior del equipo y un mínimo de 5,1 cm (2 pulgadas) por el resto de los lados. Nunca se debe colocar el equipo en un espacio cerrado, como un armario o un cajón, mientras esté encendido.





## Conexión del adaptador de CA

Conecte el adaptador de CA al equipo y, a continuación, enchúfelo en un enchufe eléctrico o un protector contra sobrevoltajes.

**⚠ ADVERTENCIA:** el adaptador de CA funciona con enchufes eléctricos de todo el mundo. No obstante, los conectores de alimentación y las regletas de enchufes varían de un país a otro. El uso de un cable incompatible o la conexión incorrecta de éste a una regleta de enchufes o a un enchufe eléctrico pueden causar daños permanentes en el equipo o provocar un incendio.

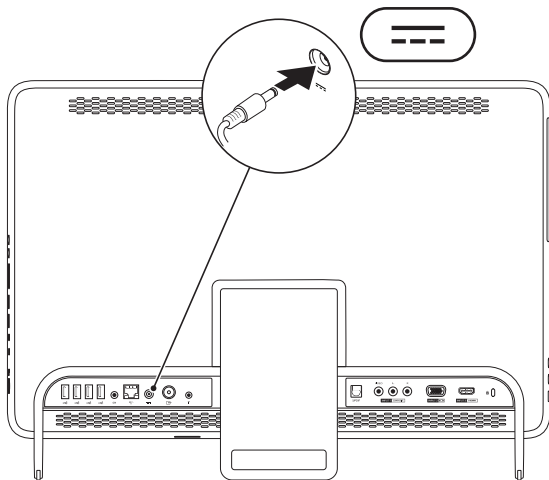

## Conexión del cable de red (opcional)

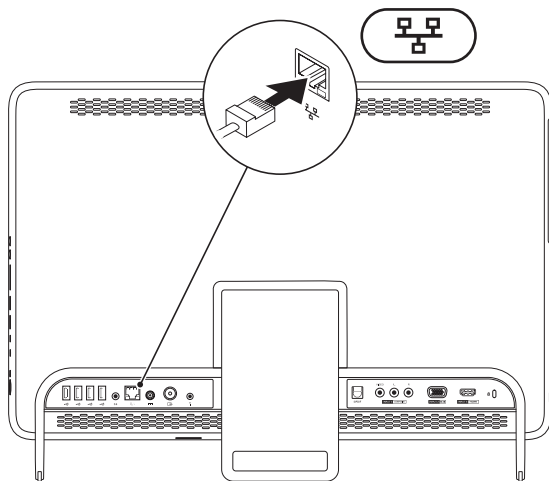

No se necesita una conexión de red para completar la instalación de este equipo, pero si ya dispone de una conexión de red o Internet que utilice una conexión de cable (como un módem por cable doméstico o una toma Ethernet), puede conectarlo ahora.

 **NOTA:** use solamente un cable de Ethernet (conector RJ45) para conectarlo al conector de red. No enchufe un cable telefónico (conector RJ11) en el conector de red.

Para conectar el equipo a una red o un dispositivo de banda ancha, enchufe un extremo del cable de red en un puerto de red o en un dispositivo de banda ancha. Enchufe el otro extremo del cable de red al conector de red (conector RJ45) situado en el panel posterior del equipo. Cuando el cable de red se haya enchufado correctamente, oirá un chasquido.

## Ajuste de la base del equipo

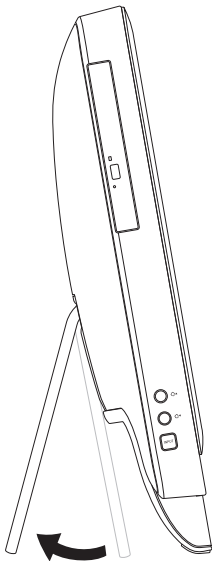

**⚠ ADVERTENCIA:** no utilice la base para transportar el equipo ni incline el equipo boca abajo.

Tire de la base para ajustar la pantalla a un ángulo de visión cómodo. Se oirá un chasquido característico cuando la base se abra o se cierre.

## Configuración de la tarjeta sintonizadora de TV (opcional)

Puede ver televisión en su equipo conectando un cable de antena digital/TV o un terminal de conexión en su equipo.

### Configuración mediante un terminal de conexión

1. Retire la cubierta protectora del transmisor de IR y adhiéralo al sensor de IR del terminal de conexión.
2. Conecte el cable del transmisor de IR al conector de control remoto de IR de su equipo.

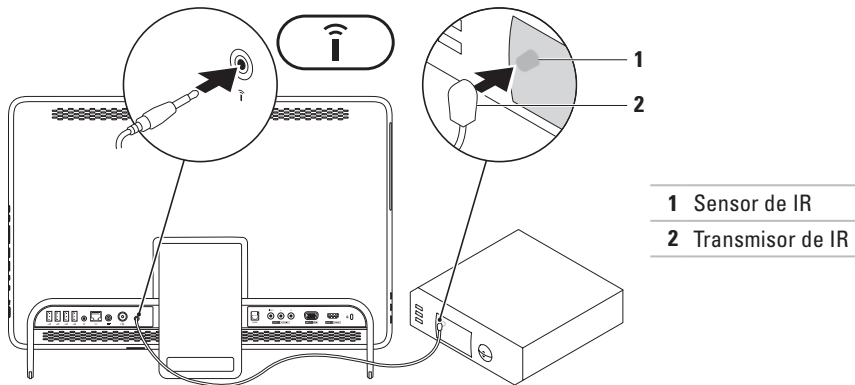

## Instalación del equipo Inspiron One

3. Conecte el cable de RF al conector de salida de RF del terminal de conexión y al conector de entrada de antena de su equipo.

 **NOTA:** el cable de RF no se incluye con su equipo y se debe adquirir por separado.

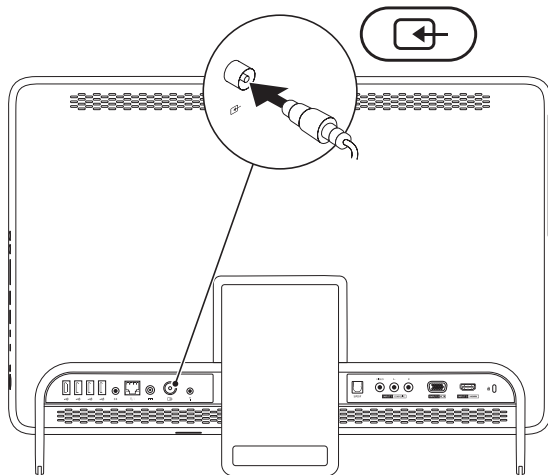

4. Encienda el equipo.
5. Haga clic en **Inicio**  → **Todos los programas** → **Windows Media Center** → **Tareas** → **Configuración** → **TV**.
6. Siga las instrucciones que aparecen en pantalla.

## Instalación del equipo Inspiron One

### Configuración mediante un cable de antena digital/TV

1. Si no se ha insertado todavía, inserte la tarjeta B-CAS en la ranura correspondiente del equipo (sólo Japón).

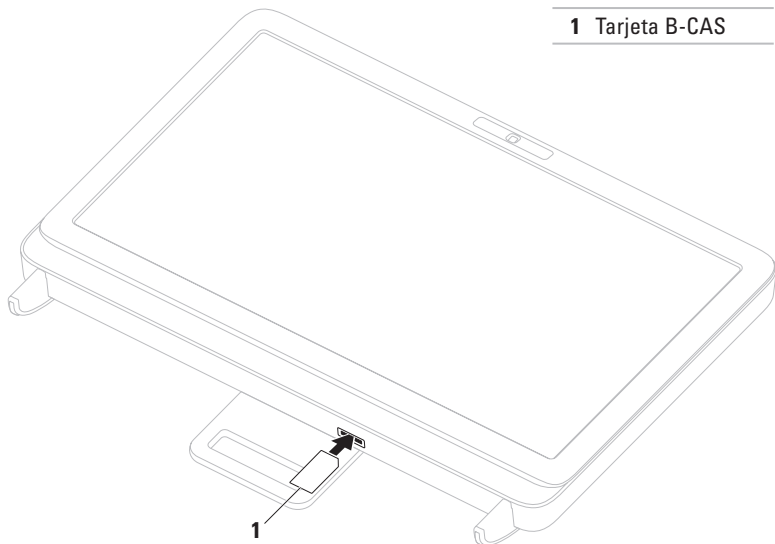



2. Conecte el cable de antena digital/TV al conector de entrada de antena de su equipo.
3. Encienda el equipo.
4. Haga clic en **Inicio**  → **Todos los programas** → **Windows Media Center** → **Tareas** → **Configuración** → **TV**.
5. Siga las instrucciones que aparecen en pantalla.

## Pulsación del botón de encendido

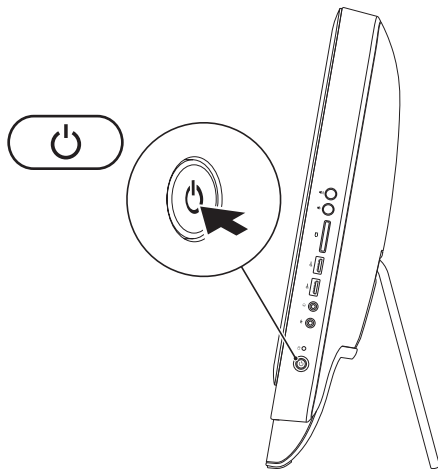

## Configuración del sistema operativo

Su equipo Dell está preconfigurado con el sistema operativo que seleccionó en el momento de la compra.

### Microsoft Windows

Para configurar Microsoft® Windows® por primera vez, siga las instrucciones que aparecen en pantalla. Estos pasos son obligatorios y puede que tarde un rato en realizarlos. Las pantallas de configuración de Windows le guiarán por distintos procedimientos, entre los que se incluyen la aceptación de los contratos de licencia, la definición de preferencias y la configuración de una conexión a Internet.

 **PRECAUCIÓN:** no interrumpa el proceso de configuración del sistema operativo. Si lo hace, es posible que no pueda utilizar el equipo y tendrá que volver a instalar el sistema operativo.

 **NOTA:** para conseguir un rendimiento óptimo del equipo, se recomienda que descargue e instale el BIOS y los controladores más recientes para su equipo disponibles en [support.dell.com](http://support.dell.com).

 **NOTA:** para obtener más información sobre el sistema operativo y las funciones, vaya a [support.dell.com/MyNewDell](http://support.dell.com/MyNewDell).

### Ubuntu

Para configurar Ubuntu por primera vez, siga las instrucciones que aparecen en pantalla. Para obtener más información sobre el sistema operativo, consulte la documentación de Ubuntu.

## Creación de medios de recuperación del sistema (recomendado)

 **NOTA:** al configurar Microsoft Windows, se recomienda crear medios de recuperación del sistema.

Los medios de recuperación del sistema se pueden usar para restaurar el estado operativo del equipo cuando se adquirió y conservar sus archivos de datos (sin necesidad de usar el disco del *sistema operativo*). Utilice los medios de recuperación del sistema cuando los cambios realizados en el hardware, software, los controladores u otros valores del sistema hayan dejado el equipo en un estado operativo no deseado.

Requisitos para crear los medios de recuperación del sistema:

- Dell DataSafe Local Backup
- Una memoria USB con una capacidad mínima de 8 GB o una unidad DVD-R/DVD+R/Blu-ray Disc™

 **NOTA:** Dell DataSafe Local Backup no admite discos regrabables.

Para crear medios de recuperación del sistema:

1. Asegúrese de que el adaptador de CA esté conectado (consulte “Conexión del adaptador de CA” en la página 7).
2. Inserte el disco en el equipo o conecte la memoria USB.
3. Haga clic en **Inicio**  → **Todos los programas** → **Dell DataSafe Local Backup**.
4. Haga clic en **Create Recovery Media (Crear medios de recuperación)**.
5. Siga las instrucciones que aparecen en pantalla.

 **NOTA:** para obtener información sobre la restauración de su sistema operativo mediante los medios de recuperación del sistema, consulte “Medios de recuperación del sistema” en la página 70.

### Conexión a Internet (opcional)

Para conectarse a Internet, necesita un módem externo o una conexión de red y un proveedor de servicios de Internet (ISP).

Si no compró un módem USB externo o un adaptador de WLAN originalmente, puede adquirirlos en [www.dell.com](http://www.dell.com).

#### Configuración de una conexión con cable

- Si va a utilizar una conexión de acceso telefónico, conecte la línea telefónica al módem USB externo opcional y al conector de teléfono de pared antes de configurar la conexión a Internet.
- Si va a utilizar una conexión DSL o de módem por cable o vía satélite, póngase en contacto con su ISP o servicio de telefonía móvil para obtener las instrucciones de configuración.

Para finalizar la configuración de su conexión a Internet con cable, siga las instrucciones que

aparecen en “Configuración de la conexión a Internet” en la página 21.

#### Configuración de una conexión inalámbrica

 **NOTA:** para configurar el enrutador inalámbrico, consulte la documentación que acompañaba al mismo.

Para poder utilizar la conexión a Internet inalámbrica, debe conectarse al enrutador inalámbrico.

Para configurar la conexión a un enrutador inalámbrico:

1. Guarde y cierre los archivos abiertos y salga de todos los programas activos.
2. Haga clic en **Inicio**  → **Panel de control**.
3. En el cuadro de búsqueda, escriba **red** y, a continuación, haga clic en **Centro de redes y recursos compartidos** → **Conectarse a una red**.
4. Siga las instrucciones de la pantalla para realizar la configuración.

## Configuración de la conexión a Internet

Los proveedores de servicios de Internet (ISP) y sus ofertas varían según el país. Póngase en contacto con su ISP para consultar las ofertas disponibles en su país.

Si no puede conectarse a Internet, pero sí ha podido en ocasiones anteriores, es probable que el servicio del ISP se haya interrumpido. Póngase en contacto con el ISP para comprobar el estado del servicio o intente realizar la conexión más tarde.

Tenga preparada la información de su ISP. Si no dispone de un ISP, el asistente de **conexión a Internet** puede ayudarle a conseguir uno.

Para configurar la conexión a Internet:

1. Guarde y cierre los archivos abiertos y salga de todos los programas activos.
2. Haga clic en **Inicio**  → **Panel de control**.
3. En el cuadro de búsqueda, escriba `red` y, a continuación, haga clic en **Centro de redes y recursos compartidos** → **Configurar una conexión o red** → **Conectarse a Internet**. Aparecerá la ventana **Conectarse a Internet**.

 **NOTA:** si no sabe qué tipo de conexión elegir, haga clic en **Ayudarme a elegir** o póngase en contacto con su proveedor de servicios de Internet.

4. Siga las instrucciones que aparecen en la pantalla y utilice la información de configuración facilitada por el ISP para completar el proceso de configuración.

## Configuración de la tecnología WiDi (opcional)

 **NOTA:** es posible que no todos los equipos admitan la tecnología Wireless Display.

La tecnología WiDi sólo se puede configurar en equipos con:

Procesador	Intel® Core™ i3 y superiores
Controladora de vídeo	Intel HD Graphics
Tarjeta WLAN	Intel Centrino® 6200 o Intel Centrino Advanced-N + WiMAX 6250
Sistema operativo	Windows 7 Home Premium, Professional o Ultimate
Controlador	Descargue e instale el último controlador de “Intel Wireless Display Connection Manager” disponible en <a href="http://support.dell.com">support.dell.com</a> .

Para configurar la tecnología WiDi en su equipo:

1. Asegúrese de que el equipo esté encendido.
2. Asegúrese de que la conexión inalámbrica está activada.
3. Conecte el adaptador de WiDi al televisor.

 **NOTA:** el adaptador de visualización inalámbrica no se incluye con su equipo y se debe adquirir por separado.

4. Encienda el televisor.
5. Seleccione la fuente de vídeo adecuada para el televisor; como HDMI1, HDMI2 o S-Video.
6. Haga doble clic en el icono Intel® Wireless Display  del escritorio. Aparecerá la ventana **Intel® Wireless Display**.



7. Seleccione **Scan for available displays (Buscar pantallas disponibles)**.
8. Seleccione su adaptador de visualización inalámbrica en la lista **Detected wireless displays (Pantallas detectadas para visualización inalámbrica)**.
9. Introduzca el código de seguridad que aparece en el televisor.

Para activar la visualización inalámbrica:

1. Haga doble clic en el icono Intel® Wireless Display  del escritorio. Aparecerá la ventana **Intel Wireless Display**.
2. Seleccione **Connect to Existing Adapter (Conectar al adaptador existente)**.

 **NOTA:** para obtener más información sobre la visualización inalámbrica, consulte la documentación del adaptador de visualización inalámbrica.

# Uso del equipo Inspiron One

Esta sección proporciona información sobre las características disponibles en el equipo Inspiron One de Dell™.

## Características de la parte derecha

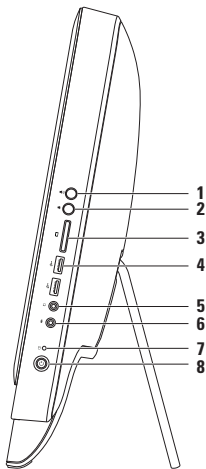





1 **Botón para subir el volumen:** pulse para aumentar el nivel de volumen.

2 **Botón para bajar el volumen:** pulse para disminuir el nivel de volumen.

3 **Lector de tarjetas multimedia 7 en 1:** proporciona una forma rápida y práctica de ver y compartir fotografías digitales, música, vídeos y documentos almacenados en tarjetas de memoria digitales.

4 **Conectores USB 2.0 (2):** conectan dispositivos USB como, por ejemplo, un mouse, un teclado, una impresora, una unidad externa o un reproductor de MP3.

- 
- 5  **Conector de salida de audio/auriculares:** se conecta a un par de altavoces.
- NOTA:** para conectar altavoces o un sistema de sonido eléctricos, use el conector de salida de línea de la parte posterior del equipo.
- 
- 6  **Conector para micrófono o de entrada de audio:** se conecta a un micrófono o una señal de entrada para utilizarlo con programas de audio.
- 
- 7  **Indicador luminoso de actividad de la unidad de disco duro:** se enciende cuando el equipo lee o escribe datos. Una luz blanca parpadeante indica que hay actividad en la unidad de disco duro.
-  **PRECAUCIÓN:** para evitar que se pierdan datos, no apague nunca el equipo, muévelo o ajuste la base mientras parpadea el indicador luminoso de actividad de la unidad de disco duro.
-

**8**  **Indicador luminoso y botón de encendido:** se pulsa para apagar y encender el equipo. El indicador luminoso del botón señala los siguientes estados:

- Luz blanca fija: el equipo está encendido.
  - Luz ámbar fija: el equipo ha detectado un error durante la autoprueba de encendido (POST, Power-on self-test). Póngase en contacto con Dell (consulte “Cómo ponerse en contacto con Dell” en la página 81) para pedir ayuda.
  - Luz ámbar parpadeante: el equipo está en modo de suspensión o de reposo o hay un problema en la placa base o en la fuente de alimentación. Póngase en contacto con Dell (consulte “Cómo ponerse en contacto con Dell” en la página 81) para pedir ayuda.
  - Apagado: el equipo está apagado, en modo de hibernación, o no recibe alimentación.
-



## Características de la parte izquierda

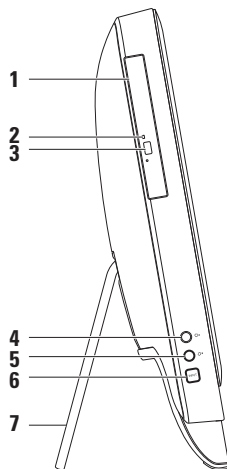

- 
- 1 Unidad óptica:** reproduce o graba discos CD, DVD o Blu-ray (opcional). Para obtener más información, consulte “Uso de la unidad óptica” en la página 30.

---

  - 2 Luz de la unidad de disco óptica:** parpadea al pulsar el botón de expulsión de la unidad óptica o al insertar un disco y mientras se está leyendo.

---

  - 3 Botón de expulsión de la unidad óptica:** abre la bandeja de la unidad óptica al pulsarse.

---

  - 4  Botón de aumento de brillo (opcional):** pulse para aumentar el nivel de brillo de la pantalla.

---

  - 5  Botón de reducción de brillo (opcional):** pulse para disminuir el nivel de brillo de la pantalla.

---

  - 6 Botón de fuente de entrada de vídeo (opcional):** pulse para seleccionar la fuente de vídeo (compuesto, VGA, o HDMI).

---

  - 7 Base del equipo:** proporciona estabilidad al equipo y también le permite ajustar la pantalla en un ángulo de visión cómodo.
-

## Uso de la unidad de disco óptica

 **PRECAUCIÓN:** no ejerza presión sobre la bandeja del disco al abrirla o cerrarla. Mantenga la bandeja cerrada cuando no utilice la unidad.

 **PRECAUCIÓN:** no mueva el equipo mientras esté reproduciendo o grabando un disco.

Esta unidad óptica reproduce y graba discos CD, DVD y Blu-ray (opcional). Asegúrese de que el lado escrito o con la impresión quede orientado hacia el usuario al insertar un disco en la bandeja de la unidad óptica.

Para insertar un disco en la unidad óptica:

1. Pulse el botón de expulsión de la unidad óptica.
2. Coloque el disco con la cara impresa orientada hacia el usuario en el centro de la bandeja de la unidad óptica y encájelo en el pivote central.
3. Empuje suavemente la bandeja de la unidad óptica para que vuelva a la unidad.



---

**1** Bandeja de la unidad óptica

---

**2** Eje

---

**3** Disco

---

**4** Botón de expulsión

---

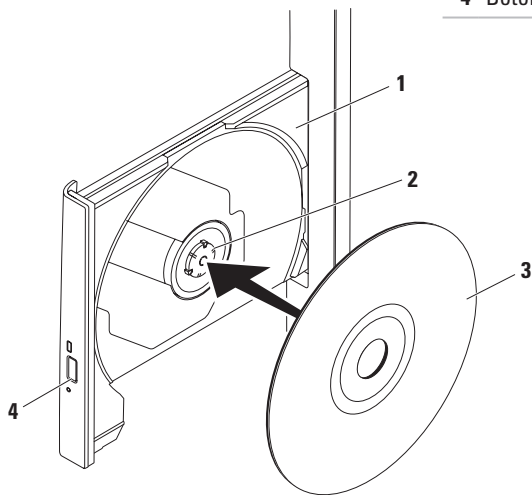

## Características de la parte posterior

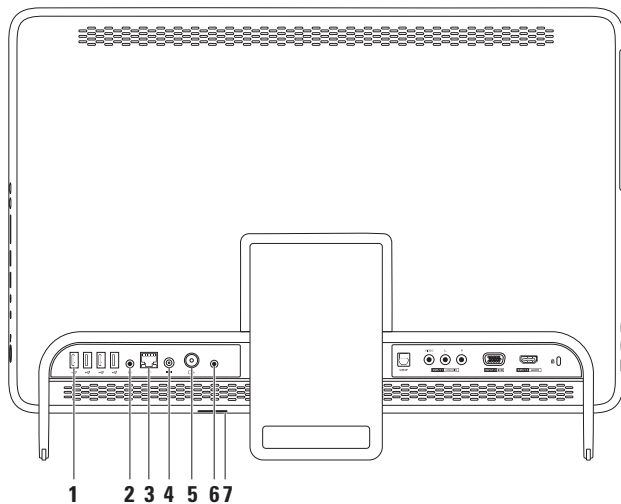

- 
-  **Conectores USB 2.0 (4):** conectan dispositivos USB como, por ejemplo, un mouse, un teclado, una impresora, una unidad externa o un reproductor de MP3.

---

  -  **Conector de salida de línea:** se conecta a altavoces o sistemas de sonido eléctricos.

---

  -  **Conector de red:** conecta su equipo a una red o un dispositivo de banda ancha si utiliza una red con cable. Los dos indicadores luminosos situados junto al conector indican el estado y la actividad de la conexión de red por cable.

---

  -  **Conector del adaptador de CA:** se conecta al adaptador de CA para alimentar el equipo.

---

  -  **Conector de entrada de antena (opcional):** se conecta a una antena externa para ver programas mediante la tarjeta sintonizadora de TV opcional.



---

  -  **Conector de control remoto de IR (infrarrojos):** se conecta a un dispositivo de IR externo, como un terminal de conexión.

---

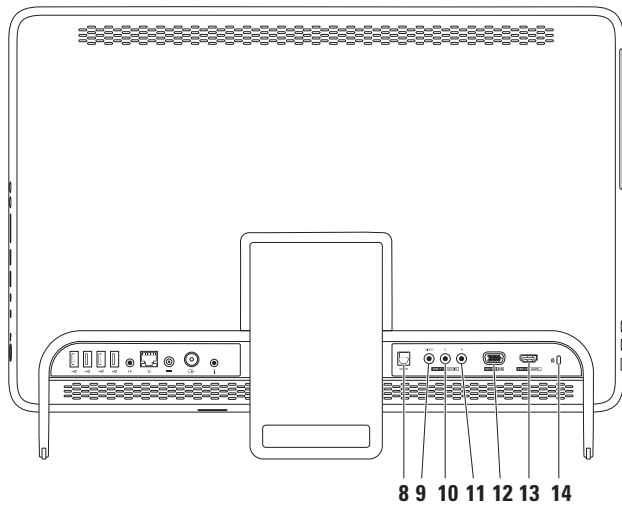
  - Ranura para tarjeta B-CAS (opcional):** permite instalar una tarjeta B-CAS necesaria para decodificar las señales de la TV digital en Japón. Para obtener más información, consulte “Configuración de de la tarjeta sintonizadora de TV (opcional)” en la página 11.
-



- 
- 8**  **Conector S/PDIF óptico (opcional):** se conecta a amplificadores, altavoces o televisores para obtener una salida de audio digital a través de cables digitales ópticos.
- 
- 9** **Conector de entrada de vídeo compuesto (opcional):** se conecta al conector de salida de vídeo compuesto de su dispositivo de vídeo, como un reproductor de DVD, una cámara de vídeo o un dispositivo de juegos.
- 
- 10** **Conector de entrada de audio izquierdo compuesto (opcional):** se conecta al conector de salida de audio izquierdo compuesto de su dispositivo de vídeo, como un reproductor de DVD, una cámara de vídeo o un dispositivo de juegos.
- 
- 11** **Conector de entrada de audio derecho compuesto (opcional):** se conecta al conector de salida de audio derecho compuesto de su dispositivo de vídeo, como un reproductor de DVD, una cámara de vídeo o un dispositivo de juegos.
- 
- 12**  **Conector de entrada VGA (opcional):** se conecta al conector de salida VGA de su equipo.
- 
- 13**  **Conector de entrada HDMI (opcional):** se conecta al conector de salida HDMI de su dispositivo de vídeo, como un reproductor de DVD, una cámara de vídeo o un dispositivo de juegos.
- 
- 14** **Ranura para cables de seguridad:** fija al equipo un cable de seguridad disponible en establecimientos comerciales.
- NOTA:** antes de comprar un cable de seguridad, asegúrese de que encaja en la ranura para cables de seguridad del equipo.
-

## Características de la pantalla

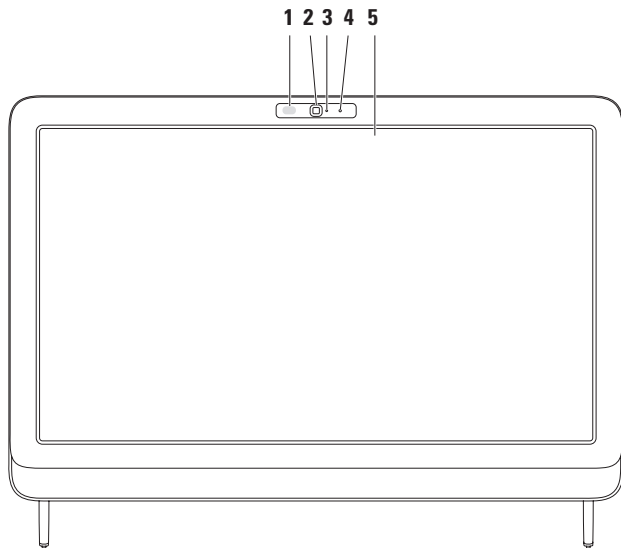

- 
- 1 Receptor IR (opcional):** detecta las señales de un dispositivo de IR, como un mando a distancia de TV Dell.

---

  - 2 Cámara:** cámara incorporada para capturas de vídeo, conferencias y chat.

---

  - 3 Indicador de actividad de la cámara:** indica si la cámara está encendida o apagada. Una luz blanca fija indica que hay actividad en la cámara.

---

  - 4 Micrófono:** proporciona un sonido de calidad para vídeos, chat y grabación de voz.

---

  - 5 Pantalla:** la pantalla puede variar según las selecciones realizadas al adquirir el equipo. La pantalla admite funciones de zoom, mantener en una posición fija, hojear, desplazar y girar. Para obtener más información, consulte “Gestos que se usan con la pantalla táctil (opcional)” en la página 39.
-

## Uso de la pantalla táctil (opcional)

La pantalla táctil del Dell Inspiron One lo convierte en un equipo con pantalla interactiva.

### Dell Stage

El software Dell Stage instalado en su equipo proporciona acceso a sus aplicaciones multitáctiles y multimedia favoritas.

Para iniciar Dell Stage, haga clic en **Inicio**  → **Todos los programas** → **Dell Stage** → **Dell Stage**.

 **NOTA:** algunas de las aplicaciones de Dell Stage se pueden iniciar directamente a través del menú **Todos los programas**.

Es posible personalizar Dell Stage de la siguiente forma:

- Reorganizar un acceso directo de la aplicación: seleccione y mantenga pulsado el acceso directo hasta que parpadee y, a

continuación, arrastre el acceso directo hasta la ubicación deseada en Dell Stage.

- Minimizar: arrastre la ventana de Dell Stage hasta la parte inferior de la pantalla.
- Personalizar: seleccione el icono de configuración y elija después la opción deseada.

A continuación aparecen las aplicaciones disponibles en Dell Stage:

-  **NOTA:** puede que alguna de las aplicaciones no estén disponibles en función de las selecciones realizadas al adquirir su equipo.
- MUSIC: escuche música o busque sus archivos de música por álbum, artista o título de canción. También puede sintonizar emisoras de radio de todo el mundo. La aplicación opcional Napster permite descargar canciones cuando esté conectado a Internet.
- YOUPAINT: dibuje y edite imágenes.



- **GAMES:** disfrute de juegos activados con teclas.
- **DOCUMENTS:** proporciona acceso rápido a la carpeta de documentos de su equipo.
- **PHOTO:** vea, organice o edite sus imágenes. Puede crear presentaciones y colecciones de imágenes, así como cargarlas en **Facebook o Flickr**, si está conectado a Internet.
- **DELL WEB:** proporciona una vista preliminar de hasta cuatro de sus páginas web favoritas. Haga clic o pulse la vista preliminar de la página web para abrirla en el explorador.
- **VIDEO:** vea vídeos. La aplicación opcional CinemaNow permite adquirir y descargar o alquilar películas y programas de TV cuando esté conectado a Internet.
- **SHORTCUTS:** proporciona un acceso rápido a sus programas más utilizados.
- **STICKYNOTES:** cree notas o recordatorios con el teclado o la pantalla táctil.. Estas notas aparecerán en el tablón de avisos la próxima vez que acceda a STICKYNOTES. Además puede guardar notas en su escritorio.
- **Web Tile:** proporciona una vista preliminar de hasta cuatro de sus páginas web favoritas. Este mosaico le permite añadir, editar o eliminar una vista preliminar de la página web. Haga clic o presione la vista preliminar de la página web para abrirla en el explorador. También puede crear varios mosaicos web mediante Apps Gallery.

## Gestos que se usan con la pantalla táctil (opcional)

 **NOTA:** algunos de los gestos son específicos de la aplicación y puede que no funcionen fuera de ésta.

### Zoom

Le permite aumentar o disminuir la ampliación del contenido de la pantalla.

**Pellizcar:** le permite alejar o acercar la imagen separando o acercando dos dedos sobre la pantalla.



Para acercar la imagen: Separe dos dedos para ampliar el tamaño de la ventana activa.

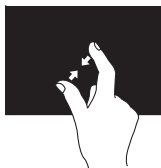

Para alejar la imagen: Acerque dos dedos para reducir el tamaño de la ventana activa.

### Mantenerse en una posición fija

Le permite acceder a otra información simulando el clic con el botón secundario.

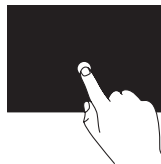

Mantenga fijo un dedo ejerciendo presión sobre la pantalla táctil para abrir menús contextuales.

## Hojea

Le permite avanzar o retroceder por el contenido según la dirección del dedo.

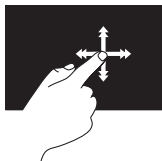

Mueva rápidamente un dedo en la dirección deseada para hojea el contenido de la ventana activa como si se tratara de las páginas de un libro. La acción de hojea también se puede realizar en vertical al navegar por contenido, como imágenes o canciones de una lista de reproducción.

## Desplazamiento

Le permite desplazarse por el contenido. Éstas son las funciones de desplazamiento:

**Panorámica:** le permite desplazar el enfoque del objeto seleccionado cuando no se ve el objeto entero.

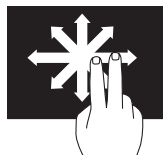

Mueva dos dedos en la dirección deseada para desplazarse por la panorámica del objeto deseado.

**Desplazamiento vertical:** le permite desplazarse hacia arriba o abajo por la ventana activa.

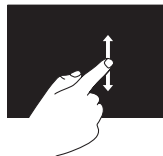

Mueva un dedo hacia arriba o abajo para activar el desplazamiento vertical.

**Desplazamiento horizontal:** le permite desplazarse a la izquierda o la derecha por la ventana activa.

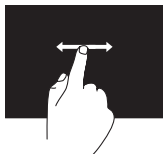

Mueva un dedo hacia la izquierda o la derecha para activar el desplazamiento horizontal.

## Rotar

Le permite rotar el contenido activo de la pantalla.

**Girar:** le permite rotar el contenido activo con dos dedos.



Se mantiene un dedo fijo en un sitio mientras que se mueve el otro a la izquierda o la derecha formando un arco. También puede rotar el contenido activo moviendo los dedos en círculo.

## Funciones de software

### Reconocimiento facial FastAccess

Su equipo puede tener una función de reconocimiento facial FastAccess. Esta función ayuda a garantizar la seguridad de su equipo Dell, ya que reconoce su cara y utiliza estos datos para comprobar su identidad y proporcionar automáticamente su información de inicio de sesión en lugar de que tener que introducirla usted mismo (como cuando se inicia sesión en una cuenta de Windows o en sitios web seguros). Para obtener más información, haga clic en **Inicio**  → **Todos los programas** → **FastAccess**.

### Productividad y comunicación

Puede utilizar el equipo para crear presentaciones, folletos, tarjetas de felicitación, hojas publicitarias y hojas de cálculo. También puede editar y ver fotografías e imágenes digitales. En la orden de compra puede consultar el software que hay instalado en el equipo.

Tras conectarse a Internet, puede acceder a los sitios web, configurar una cuenta de correo electrónico, cargar y descargar archivos, etc.

### Entretenimiento y multimedia

Puede utilizar el equipo para ver vídeos, jugar, crear sus propios CD/DVD/discos Blu-ray (opcional), escuchar música y emisoras de radio en Internet. La unidad de disco óptico admite diferentes formatos multimedia, incluidos CD, DVD y discos Blu-ray (opcional).

Puede descargar o copiar archivos de imágenes y vídeo de dispositivos portátiles como, por ejemplo, cámaras digitales y teléfonos móviles. Las aplicaciones de software opcionales le permiten organizar y crear archivos de música y vídeo que se pueden grabar en un disco, guardar en productos portátiles como, por ejemplo, reproductores MP3 y dispositivos de entretenimiento portátiles, o bien reproducir y ver contenido directamente en televisores, proyectores y equipos de "cine en casa" conectados.

### Dell DataSafe Online Backup

-  **NOTA:** Dell DataSafe Online quizá no esté disponible en todas partes.
-  **NOTA:** se recomienda una conexión de banda ancha para velocidades rápidas de carga y descarga de archivos.

Dell DataSafe Online es un servicio de recuperación y copias de seguridad que le ayuda a proteger sus datos y otros archivos importantes frente a incidentes como robos, incendios o desastres naturales. Es posible acceder al servicio en su equipo mediante una-cuenta protegida con contraseña.

Para obtener más información, visite **DellDataSafe.com**.

Para programar copias de seguridad:

- Haga doble clic en el icono de Dell DataSafe Online  en el área de notificación del escritorio.
- Siga las instrucciones que aparecen en pantalla.

## Dell Dock

Dell Dock es un grupo de iconos que permiten un acceso sencillo a las aplicaciones, los archivos y las carpetas que se usan con más frecuencia. Puede personalizar Dell Dock:

- Añadiendo y quitando iconos
- Agrupando iconos relacionados en categorías
- Cambiando el color y la ubicación de Dell Dock
- Cambiando el comportamiento de los iconos



### Adición de una categoría

1. Haga clic con el botón derecho del mouse en Dock, haga clic en **Add (Agregar)**→ **Category (Categoría)**.  
Aparecerá la ventana **Add/Edit Category (Agregar/editar categoría)**.
2. Escriba un título para la categoría en el campo **Title (Título)**.
3. Seleccione un icono para la categoría en el cuadro **Select an image: (Seleccionar una imagen):**.
4. Haga clic en **Save (Guardar)**.

### Adición de un icono

Arrastre y coloque el icono en Dell Dock o en una categoría.

### Eliminación de una categoría o icono

1. Haga clic con el botón secundario del mouse en la categoría o el icono de Dell Dock y haga clic en **Delete shortcut (Eliminar acceso directo)** o **Delete category (Eliminar categoría)**.
2. Siga las instrucciones que aparecen en pantalla.

### Personalización de Dell Dock

1. Haga clic con el botón secundario del mouse en Dell Dock y haga clic en **Advanced Setting... (Configuración avanzada)**.
2. Elija la opción deseada para personalizar Dell Dock.



## Solución de problemas

En esta sección se proporciona información para solucionar problemas del equipo. Si no puede solucionar el problema con las siguientes directrices, consulte los apartados “Uso de las herramientas de asistencia” de la página 56 o “Cómo ponerse en contacto con Dell” de la página 81.

 **ADVERTENCIA: únicamente el personal de servicio especializado debe retirar la cubierta del equipo. Consulte el *Manual de servicio* en [support.dell.com/manuals](http://support.dell.com/manuals) para recibir instrucciones de servicio avanzado.**

## Problemas con la pantalla táctil

**No funcionan algunas o ninguna de las funciones multitáctiles:**

- Puede que determinadas funciones táctiles y multitáctiles estén desactivadas. Para activarlas, haga doble clic en el icono de **hojear** del área de notificación de su escritorio. En la ventana **Pen and Touch (Lápiz y táctil)**, seleccione a ficha **Touch (Táctil)** y asegúrese de que las opciones **Use your finger as an input device (Usar dedo como dispositivo de entrada)** y **Enable multi-touch gestures and inking (Activar gestos multitáctiles y tinta)** están seleccionadas.
- Puede que la aplicación no admita la función multitáctil.

## Solución de problemas

- La pantalla táctil se calibra en la fábrica y no es necesario volver a calibrarla. Si decide calibrar la pantalla táctil, consulte “Calibración de la pantalla táctil” en la página 48.

 **NOTA:** si no se realiza la calibración correctamente, la sensibilidad de la pantalla táctil puede perder precisión.

### Si la pantalla táctil empieza a perder sensibilidad:

- Calibre la pantalla táctil (consulte “Calibración de la pantalla táctil” en la página 48).
- Es posible que haya partículas extrañas en la pantalla táctil (como notas rápidas) que bloquean los sensores táctiles. Para eliminar estas partículas:
  - a. Apague el equipo.
  - b. Desconecte el cable de alimentación de la toma de pared.

- c. Use un paño limpio que no deje pelusa (puede rociar agua en un paño si es necesario, pero no directamente sobre la pantalla) y limpie la superficie y los lados de la pantalla táctil para quitar los restos de suciedad o las manchas de huellas.

### Calibración de la pantalla táctil

 **NOTA:** es recomendable calibrar la pantalla táctil si tiene problemas con ésta o si modifica la resolución.

Para calibrar la pantalla táctil, haga clic en

**Inicio**  → **Panel de control** → **Configuración de Tablet PC** → **Pantalla** → **Calibrar...**

## Códigos de sonido

Si existen errores o problemas, es posible que el equipo emita una serie de sonidos durante el inicio. Esta serie de sonidos, denominada código de sonido, identifica un problema. Si esto ocurriera, anote el código de sonido y póngase en contacto con Dell (consulte “Cómo ponerse en contacto con Dell” en la página 81) para obtener ayuda.

 **NOTA:** para sustituir piezas, consulte el *manual de servicio* en [support.dell.com/manuals](http://support.dell.com/manuals).

Código de sonido	Posible problema
Uno	Posible error de la placa base: ha fallado la suma de comprobación de ROM de BIOS
Dos	No se ha detectado ninguna RAM <b>NOTA:</b> si ha instalado o sustituido el módulo de memoria, asegúrese de que está colocado correctamente.
Tres	Posible error de la placa base: error de conjunto de chips
Cuatro	Fallo de lectura/escritura de la RAM
Cinco	Error del reloj en tiempo real
Seis	Fallo de la tarjeta de vídeo o del chip
Siete	Fallo del procesador

## Problemas con la red

### Conexiones inalámbricas

**Si la conexión de red inalámbrica se pierde:** significa que el enrutador inalámbrico está desconectado o que se ha desactivado la conexión inalámbrica del equipo.

- Compruebe el enrutador inalámbrico para asegurarse de que está encendido y conectado al origen de datos (módem con cable o concentrador de red).
- Asegúrese de que el equipo tiene la conexión inalámbrica activada.
- Restablezca la conexión con el enrutador inalámbrico (consulte “Configuración de una conexión inalámbrica” en la página 20).
- Las interferencias pueden estar bloqueando o interrumpiendo la conexión inalámbrica. Pruebe a acercar el equipo al enrutador inalámbrico.

### Conexiones con cable

**Si se pierde la conexión de red con cable:** el cable de red está suelto o dañado.

- Compruebe el cable para asegurarse de que está conectado y que no está dañado.
- El indicador de integridad del vínculo del conector de red integrado le permite verificar que la conexión funciona y le proporciona información sobre el estado:
  - Luz verde: existe una conexión correcta entre una red a 10/100 Mbps y el equipo.
  - Luz ámbar: existe una conexión correcta entre una red a 1000 Mbps y el equipo.
  - Luz apagada: el equipo no detecta ninguna conexión física a la red.



**NOTA:** el indicador de integridad del vínculo del conector de red sólo se aplica a una conexión con cable. No indica el estado de las conexiones inalámbricas.

## Problemas con la alimentación

### Si el indicador de alimentación está

**apagado:** el equipo está apagado o no recibe alimentación.

- Pulse el botón de alimentación. El equipo reanudará su funcionamiento normal si está apagado o en modo de hibernación.
- Vuelva a enchufar el cable del adaptador de CA al conector de alimentación del equipo y al enchufe eléctrico.
- Si el equipo está conectado a una regleta de enchufes, asegúrese de que está conectada a su vez a un enchufe eléctrico y encendida.
- De forma temporal, no utilice dispositivos de protección de la alimentación, regletas de enchufes ni alargadores de alimentación para comprobar que el equipo se enciende correctamente.

- Asegúrese de que el enchufe eléctrico funciona; para ello, enchufe otro aparato como, por ejemplo, una lámpara.
- Compruebe las conexiones de cable del adaptador de CA. Si el adaptador de CA tiene una luz, asegúrese de que ésta se encuentra encendida.
- Si el problema persiste, póngase en contacto con Dell (consulte el apartado “Cómo ponerse en contacto con Dell” de la página 81).

### Si el indicador luminoso de alimentación se ilumina en color blanco fijo y el equipo no

**responde:** puede que la pantalla no responda.

- Pulse el botón de encendido hasta que el equipo se apague y, a continuación, vuelva a encenderlo.
- Si el problema persiste, póngase en contacto con Dell (consulte el apartado “Cómo ponerse en contacto con Dell” de la página 81).

### **Si el indicador de alimentación está en ámbar**

**parpadeante:** el equipo está en modo de suspensión o de reposo y es posible que la pantalla no responda.

- Pulse una tecla del teclado, mueva el mouse conectado o presione el botón de encendido para reanudar el funcionamiento normal.
- Si la pantalla no responde, pulse el botón de encendido hasta que el equipo se apague y, a continuación, vuelva a encenderlo.
- Si el problema persiste, póngase en contacto con Dell (consulte el apartado “Cómo ponerse en contacto con Dell” de la página 81).

### **Si el indicador de alimentación está en ámbar**

**fijo:** el equipo ha detectado un error durante la POST. Póngase en contacto con Dell para obtener ayuda (consulte “Cómo ponerse en contacto con Dell” en la página 81).

### **Si se producen interferencias que afectan**

**negativamente a la recepción del equipo:** una señal no deseada está creando interferencias al interrumpir o bloquear otras señales. Algunas causas posibles de la interferencia son:

- Uso de alargadores de alimentación, del teclado y del mouse.
- Demasiados dispositivos conectados a una regleta de enchufes.
- Varias regletas de enchufes conectadas al mismo enchufe eléctrico.

## Problemas con la memoria

### Si aparece un mensaje de memoria insuficiente:

- Guarde y cierre todos los archivos que estén abiertos y salga de los programas activos que no esté utilizando para ver si se soluciona el problema.
- Si el problema persiste, póngase en contacto con Dell (consulte el apartado “Cómo ponerse en contacto con Dell” de la página 81).

### Si se producen otros problemas con la memoria:

- Ejecute Dell Diagnostics (consulte el apartado “Dell Diagnostics” de la página 61).
- Si el problema persiste, póngase en contacto con Dell (consulte el apartado “Cómo ponerse en contacto con Dell” de la página 81).

## Bloqueos y problemas de software

**Si el equipo no se inicia:** asegúrese de que el cable del adaptador de CA está bien conectado al equipo y al enchufe eléctrico.

### Si un programa deja de funcionar:

Cierre el programa:

1. Pulse <Ctrl><Mayús><Esc> al mismo tiempo.
2. Haga clic en **Aplicaciones**.
3. Haga clic en el programa que no responde.
4. Haga clic en **Finalizar tarea**.

### **Si un programa se bloquea repetidamente:**

compruebe la documentación del software. Si es necesario, desinstale y vuelva a instalar el programa.

 **NOTA:** el software suele incluir instrucciones de instalación en su documentación o en el CD.

### **Si el equipo deja de responder o aparece una pantalla azul fija:**

 **PRECAUCIÓN:** si no puede completar el proceso de cierre del sistema operativo, es posible que se pierdan datos.

Si el equipo no responde cuando se pulsa una tecla del teclado o se mueve el mouse, mantenga pulsado el botón de encendido entre ocho y diez segundos (hasta que el equipo se apague) y, a continuación, reinicie el equipo.

### **Si un programa está diseñado para un sistema operativo anterior de Microsoft® Windows®:**

Ejecute el Asistente para compatibilidad de programas. El Asistente para compatibilidad de programas configura un programa para que se ejecute en un entorno similar a una versión anterior de los entornos del sistema operativo Microsoft Windows.

Para ejecutar el Asistente para compatibilidad de programas:

1. Haga clic en **Inicio**  → **Panel de control** → **Programas** → **Ejecutar programas creados para versiones anteriores de Windows**.
2. En la pantalla de bienvenida, haga clic en **Siguiente**.
3. Siga las instrucciones que aparecen en pantalla.



### Si tiene otros problemas de software:

- Realice inmediatamente una copia de seguridad de los archivos.
  - Utilice un programa de detección de virus para comprobar el disco duro o los CD.
  - Guarde y cierre los archivos o programas abiertos y apague el equipo mediante el menú **Inicio** .
  - Compruebe la documentación del software o póngase en contacto con el fabricante del mismo para obtener información sobre la resolución de problemas:
    - Asegúrese de que el programa es compatible con el sistema operativo instalado en el equipo.
    - Asegúrese de que el equipo cumple los requisitos mínimos de hardware necesarios para ejecutar el software. Consulte la documentación del software para obtener más información.
- Compruebe si el programa se ha instalado y configurado correctamente.
  - Verifique que los controladores del dispositivo no entran en conflicto con el programa.
  - Si es necesario, desinstale y vuelva a instalar el programa.
  - Anote el mensaje de error que se muestra para ayudar a solucionar los problemas cuando se ponga en contacto con Dell.

# Uso de las herramientas de asistencia

## Centro de asistencia técnica de Dell

En el **centro de asistencia técnica** de Dell podrá encontrar información sobre reparaciones, asistencia y específica del sistema que necesita.

Para iniciar la aplicación, haga clic en el icono



del área de notificación del escritorio.

La página principal del **centro de asistencia técnica de Dell** muestra el número de modelo del equipo junto con su etiqueta de servicio, código de servicio rápido e información de contacto de servicio.

La página principal proporciona también vínculos para acceder a:



**Autoayuda** (solución de problemas, seguridad, rendimiento del sistema, red/ Internet, copia de seguridad/ recuperación y sistema operativo Windows)



**Alertas** (alertas de asistencia técnica pertinentes para su equipo)



**Asistencia de Dell** (Asistencia técnica con DellConnect™, Servicio al cliente, Formación y tutoriales, Cómo ayudar con Solution Station™ y Búsqueda en línea con PC CheckUp)



**Información sobre el sistema**  
(Documentación del sistema,  
Información sobre la garantía,  
Información del sistema,  
Actualizaciones y accesorios)

Para obtener más información acerca de **Dell Support Center** así como las herramientas de asistencia disponibles, vaya a **DellSupportCenter.com**.

## My Dell Downloads

 **NOTA:** My Dell Downloads (Mis descargas de Dell) quizá no esté disponible en todas las regiones.

Parte del software preinstalado en su equipo nuevo Dell no incluye un CD o DVD de seguridad. Este software está disponible en My Dell Downloads (Mis descargas de Dell). Desde este sitio web puede descargar el software disponible para reinstalarlo o crear sus propias copias de seguridad.

Para registrar y usar My Dell Downloads (Mis descargas de Dell):

1. Vaya a **DownloadStore.dell.com/media**.
2. Siga las instrucciones que aparecen en pantalla para registrar y descargar el software.
3. Vuelva a instalar el software o cree una copia de seguridad para poder utilizarla más adelante.

## Mensajes del sistema

Si el equipo tiene un problema o error, puede aparecer un mensaje del sistema que le ayudará a identificar la causa y la acción necesaria para solucionar el problema.

 **NOTA:** si el mensaje que ha aparecido no figura en la siguiente lista de ejemplos, consulte la documentación del sistema operativo o del programa que se estaba ejecutando cuando apareció el mensaje. También puede ponerse en contacto con Dell (consulte “Cómo ponerse en contacto con Dell” en la página 81) para pedir ayuda.

**Alert! Previous attempts at booting this system have failed at checkpoint [nnnn]. For help in resolving this problem, please note this checkpoint and contact Dell Technical Support (Alerta. Los intentos anteriores de iniciar el sistema han fallado en el punto de comprobación [nnnn]. Para obtener ayuda y resolver este problema, anote este punto de comprobación y póngase en contacto con**

**la asistencia técnica de Dell):** el equipo no ha podido finalizar la rutina de inicio en tres ocasiones consecutivas por el mismo error. Póngase en contacto con Dell (consulte “Cómo ponerse en contacto con Dell” en la página 81) para pedir ayuda.

**CPU fan failure (Error del ventilador de la CPU):** el ventilador de la CPU ha fallado. Sustituya el ventilador de la CPU (consulte el *Manual de servicio* en [support.dell.com/manuals](http://support.dell.com/manuals)).

**CPU fan failure (Error del ventilador de la CPU):** el ventilador de la CPU ha fallado. Póngase en contacto con Dell (consulte “Cómo ponerse en contacto con Dell” en la página 81) para pedir ayuda.

**Hard-disk drive failure:** Possible hard disk drive failure during POST. (Error de la unidad de disco duro: posible error en la unidad de disco duro durante la autoprueba de encendido [POST, Power-On Self-Test].) Póngase en contacto con Dell (consulte “Cómo ponerse en contacto con Dell” en la página 81) para pedir ayuda.

**Hard-disk drive read failure (Error de lectura de la unidad de disco duro):** posible error en la unidad de disco duro durante la prueba de inicio de la unidad de disco duro. Póngase en contacto con Dell (consulte “Cómo ponerse en contacto con Dell” en la página 81) para pedir ayuda.

**Keyboard failure (Error de teclado):** fallo en el teclado o el cable está suelto. Vuelva a colocar el teclado.

**No boot device available (No hay ningún dispositivo de inicio disponible):** no hay ninguna partición de inicio en la unidad de disco duro, el cable de la unidad de disco duro está suelto o no existe ningún dispositivo de inicio.

- Si la unidad de disco duro es el dispositivo de inicio, asegúrese de que los cables están conectados y de que la unidad está instalada correctamente y particionada como dispositivo de inicio.

- Abra la configuración del sistema y asegúrese de que la información de la secuencia de inicio es correcta. Consulte el *Manual de servicio* en [support.dell.com/manuals](http://support.dell.com/manuals).

**No timer tick interrupt:** A chip on the system board might be malfunctioning or motherboard failure. (No hay ninguna interrupción de ciclo de temporizador: es posible que un chip de la placa base no funcione correctamente o se haya producido un error en la placa base.) Póngase en contacto con Dell (consulte “Cómo ponerse en contacto con Dell” en la página 81) para pedir ayuda.

**USB over current error (Error de sobrecorriente de USB):** desconecte el dispositivo USB. El dispositivo USB puede necesitar más alimentación para que funcione correctamente. Utilice una fuente de alimentación externa para conectar el dispositivo USB o, si el dispositivo tiene dos cables USB, conecte los dos.

**CAUTION - Hard Drive SELF MONITORING SYSTEM** has reported that a parameter has exceeded its normal operating range. Dell recommends that you back up your data regularly. A parameter out of range may or may not indicate a potential hard drive problem (AVISO: el SISTEMA DE AUTOSEGUIMIENTO de la unidad de disco duro ha informado de que un parámetro ha superado su intervalo de funcionamiento normal. Dell recomienda hacer copias de seguridad de los datos regularmente. Un parámetro que se encuentre fuera del intervalo puede indicar o no un problema potencial de la unidad de disco duro): error de S.M.A.R.T; posible error de la unidad de disco duro. Póngase en contacto con Dell (consulte “Cómo ponerse en contacto con Dell” en la página 81) para pedir ayuda.

## Solucionador de problemas de hardware

Si durante la configuración del sistema operativo no se detecta un dispositivo, o bien se detecta pero no está configurado correctamente, puede utilizar el **solucionador de problemas de hardware** para resolver la incompatibilidad.

Para iniciar el solucionador de problemas de hardware:

1. Haga clic en **Inicio**  → **Ayuda y soporte técnico**.
2. Escriba `solucionador de problemas de hardware` en el campo de búsqueda y pulse <Intro> para iniciar la búsqueda.
3. En los resultados de la búsqueda, seleccione la opción que mejor describa el problema y siga los demás pasos para solucionarlo.

## Dell Diagnostics

Si tiene problemas con el equipo, realice las comprobaciones del apartado “Bloqueos y problemas con el software” de la página 53 y ejecute Dell Diagnostics antes de ponerse en contacto con Dell para obtener asistencia técnica. Se recomienda imprimir estos procesos antes de empezar.

 **NOTA:** Dell Diagnostics sólo funciona en equipos Dell.

 **NOTA:** es posible que su equipo no incluya el disco *Drivers and Utilities (Controladores y utilidades)*.

Consulte las *especificaciones* de la página 85 para revisar la información de configuración del equipo y asegúrese de que el dispositivo que desea probar aparece en el programa de configuración del sistema y está activo.

Inicie Dell Diagnostics desde la unidad de disco duro o desde el disco *Drivers and Utilities (Controladores y utilidades)*.

## Inicio de Dell Diagnostics desde la unidad de disco duro

Dell Diagnostics se encuentra en una partición oculta de la utilidad de diagnóstico de la unidad de disco duro.

 **NOTA:** si el equipo no puede mostrar una imagen en pantalla, póngase en contacto con Dell (consulte “Cómo ponerse en contacto con Dell” en la página 81).

1. Asegúrese de que el equipo está conectado a un enchufe eléctrico que funcione correctamente.
2. Encienda (o reinicie) el equipo.
3. Cuando aparezca el logotipo de DELL™, pulse <F12> inmediatamente. Seleccione **Diagnostics (Diagnóstico)** en el menú de inicio y pulse <Intro>. Esto puede invocar la evaluación del sistema previa al inicio (Pre-Boot System Assessment, PSA) en su equipo.

## Uso de las herramientas de asistencia

 **NOTA:** si espera demasiado y aparece el logotipo del sistema operativo, siga esperando hasta que vea el escritorio de Microsoft® Windows®; después, apague el equipo y vuelva a intentarlo.

 **NOTA:** si aparece un mensaje indicando que no se ha encontrado ninguna partición para la utilidad de diagnóstico, ejecute Dell Diagnostics desde el disco *Drivers and Utilities (Controladores y utilidades)*.

Si se invoca la PSA:

- a. La PSA empezará a ejecutar pruebas.
- b. Si la PSA se completa correctamente, aparecerá el mensaje siguiente: "No problems have been found with this system so far. Do you want to run the remaining memory tests? This will take about 30 minutes or more. Do you want to continue? (Recommended)." [No se ha detectado ningún problema

con este sistema hasta ahora. ¿Desea ejecutar el resto de pruebas de memoria? Esto tardará 30 minutos o más. ¿Desea continuar? (Recomendado)].

- c. Si tiene problemas de memoria, pulse <y>; de lo contrario, pulse <n>. Aparecerá el mensaje siguiente: "Booting Dell Diagnostic Utility Partition. Press any key to continue." (Iniciando la partición para la utilidad de diagnóstico de Dell. Pulse cualquier tecla para continuar.)
- d. Pulse cualquier tecla para ir a la ventana **Choose An Option (Elegir una opción)**.



*Si no se invoca la PSA:*

Pulse una tecla cualquiera para iniciar Dell Diagnostics desde la partición de utilidades de diagnóstico de la unidad de disco duro y vaya a la ventana **Choose An Option (Elegir una opción)**.

4. Seleccione la prueba que desea ejecutar.
  5. Si se detecta un problema durante una prueba, aparecerá un mensaje con un código de error y una descripción del problema. Anote el código de error y la descripción del problema y póngase en contacto con Dell (consulte “Cómo ponerse en contacto con Dell” en la página 81).
-  **NOTA:** la etiqueta de servicio del equipo se encuentra en la parte superior de cada pantalla de prueba. La etiqueta de servicio le ayudará a identificar el equipo cuando se ponga en contacto con Dell.
6. Una vez que se hayan completado las pruebas, cierre la pantalla de prueba para



volver a la ventana **Choose An Option (Elegir una opción)**.

7. Para salir de Dell Diagnostics y reiniciar el equipo, haga clic en **Exit (Salir)**.

## Inicio de Dell Diagnostics desde el disco Drivers and Utilities (Controladores y utilidades)

 **NOTA:** es posible que su equipo no incluya el disco *Drivers and Utilities (Controladores y utilidades)*.

1. Inserte el disco *Drivers and Utilities (Controladores y utilidades)*.
  2. Apague y reinicie el equipo. Cuando aparezca el logotipo de DELL™, pulse <F12> inmediatamente.
-  **NOTA:** si espera demasiado y aparece el logotipo del sistema operativo, siga esperando hasta que vea el escritorio de Microsoft Windows, apague el equipo y vuelva a intentarlo.

-  **NOTA:** los pasos siguientes modifican la secuencia de inicio sólo una vez. La próxima vez que inicie el equipo, éste lo hará según los dispositivos especificados en el programa de configuración del sistema.
3. Cuando aparezca la lista de dispositivos de inicio, resalte **CD/DVD/CD-RW** y pulse <Intro>.
  4. Seleccione la opción **Boot from CD-ROM (Iniciar desde CD-ROM)** en el menú que aparezca y pulse <Intro>.
  5. Escriba **1** para iniciar el menú de CD y pulse <Intro> para continuar.
  6. Seleccione **Run the 32 Bit Dell Diagnostics (Ejecutar Dell Diagnostics de 32 bits)** en la lista numerada. Si aparecen varias versiones, seleccione la versión apropiada para su equipo.
  7. Seleccione la prueba que desea ejecutar.
  8. Si se detecta un problema durante una prueba, aparecerá un mensaje con un código de error y una descripción del problema. Anote el código de error y la descripción del problema y póngase en contacto con Dell (consulte “Cómo ponerse en contacto con Dell” en la página 81).
-  **NOTA:** la etiqueta de servicio del equipo se encuentra en la parte superior de cada pantalla de prueba. La etiqueta de servicio le ayudará a identificar el equipo cuando se ponga en contacto con Dell.
9. Una vez que se hayan completado las pruebas, cierre la pantalla de prueba para volver a la ventana **Choose An Option (Elegir una opción)**.
  10. Para salir de Dell Diagnostics y reiniciar el equipo, haga clic en **Exit (Salir)**.
  11. Retire el disco *Drivers and Utilities (Controladores y utilidades)*.

# Restauración del sistema operativo

Para restaurar el sistema operativo en su equipo, lleve a cabo una de las acciones siguientes:

**⚠ PRECAUCIÓN:** si utiliza Dell Factory Image Restore o el disco *Operating System (Sistema operativo)* para restaurar el sistema operativo, se eliminarán permanentemente todos los archivos de datos incluidos en el equipo. Si es posible, cree una copia de seguridad de todos sus archivos de datos antes de llevar a cabo una de estas acciones.

Opción	Úsela
Restaurar sistema	como primera opción.
Dell DataSafe Local Backup	cuando la opción Restaurar sistema no resuelva el problema.
Medios de recuperación del sistema	cuando el fallo del sistema operativo evite el uso de Restaurar sistema y DataSafe Local Backup. cuando instale el sistema operativo y el software instalado en fábrica Dell en un disco duro recién instalado
Dell Factory Image Restore	para restaurar el sistema operativo original que incluía su equipo al adquirirlo.
<i>Disco del sistema operativo</i>	para volver a instalar el sistema operativo en su equipo.

**✍ NOTA:** es posible que su equipo no incluya el disco del *sistema operativo*.

# Restaurar sistema

Los sistemas operativos Microsoft® Windows® incorporan la opción Restaurar sistema, que permite restaurar un estado operativo anterior del equipo (sin que ello afecte a los archivos de datos) si, al realizar cambios en el hardware, en el software o en otros valores del sistema, el equipo se encuentra en un estado operativo no deseado. Cualquier cambio que realice en el equipo la función Restaurar sistema es completamente reversible.

 **PRECAUCIÓN: realice periódicamente copias de seguridad de sus archivos de datos. Restaurar sistema no supervisa ni recupera los archivos de datos.**

## Inicio de Restaurar sistema

1. Haga clic en **Inicio** .
2. En el cuadro de búsqueda, escriba `System Restore` o `Restaurar sistema` y pulse <Intro>.

 **NOTA:** puede que aparezca la ventana **Control de cuentas de usuario**. Si es usted un administrador del equipo, haga clic en **Continuar**; en caso contrario, póngase en contacto con su administrador para continuar con la acción que desee.

3. Haga clic en **Siguiente** y siga las instrucciones que aparecen en pantalla.

En caso de que no se resuelva el problema con la función Restaurar sistema, podrá deshacer la última restauración del sistema.

## Cómo deshacer la última operación de Restaurar sistema

 **NOTA:** antes de deshacer la última restauración del sistema, guarde y cierre todos los archivos y programas abiertos. No modifique, abra ni elimine ningún archivo ni programa hasta que la restauración del sistema haya finalizado.

1. Haga clic en **Inicio** .
2. En el cuadro de búsqueda, escriba `System Restore` o `Restaurar sistema` y pulse <Intro>.
3. Haga clic en **Deshacer la última restauración** y en **Siguiente** y siga las indicaciones que aparecen en la pantalla.

## Dell DataSafe Local Backup

 **PRECAUCIÓN:** Si para restaurar el sistema operativo utiliza Dell DataSafe Local Backup, se eliminarán permanentemente los programas y controladores instalados tras la adquisición del equipo. Antes de usar Dell DataSafe Local Backup, haga copias de seguridad de las aplicaciones que desee instalar en el equipo. Utilice Dell DataSafe Local Backup sólo cuando Restaurar sistema no haya podido solucionar el problema del sistema operativo.

 **PRECAUCIÓN:** aunque Dell Datasafe Local Backup se ha diseñado para mantener los archivos de datos en el equipo, se recomienda realizar una copia de seguridad de los mismos antes de usarlo.

 **NOTA:** Dell DataSafe Local Backup quizá no esté disponible en todas partes.

## Restauración del sistema operativo

 **NOTA:** si Dell DataSafe Local Backup no estuviera instalado en su equipo, utilice Dell Factory Image Restore (consulte “Dell Factory Image Restore” en la página 71) para restaurar su sistema operativo.

Utilice Dell DataSafe Local Backup para restaurar el estado de funcionamiento en el que se encontraba su unidad de disco duro cuando adquirió el equipo sin borrar los archivos de datos.

Dell DataSafe Local Backup permite:

- Realizar una copia de seguridad de su equipo y restaurar su sistema a un estado operativo anterior
- Crear medios de recuperación del sistema

## Funcionamiento básico de Dell DataSafe Local Backup

Para restaurar el sistema operativo y el software instalado en fábrica Dell y conservar los archivos de datos:

1. Apague el equipo.
2. Desconecte todos los dispositivos (unidad USB, impresora, etc.) conectados al equipo y retire todo el hardware interno añadido posteriormente.

 **NOTA:** no desconecte el adaptador de CA.

3. Encienda el equipo.
4. Cuando aparezca el logotipo de DELL™, pulse <F8> varias veces para acceder a la ventana **Advanced Boot Options (Opciones de arranque avanzadas)**.

 **NOTA:** si espera demasiado y aparece el logotipo del sistema operativo, siga esperando hasta que vea el escritorio de Microsoft Windows, apague el equipo y vuelva a intentarlo.

5. Seleccione **Repair Your Computer (Reparar el equipo)**.
6. Seleccione **Dell DataSafe Restore and Emergency Backup (Copia de seguridad de emergencia y restauración Dell DataSafe)** en el menú **System Recovery Options (Opciones de recuperación del sistema)** y siga las instrucciones que aparecen en la pantalla.

 **NOTA:** el proceso de restauración puede tardar una hora o más. Esto depende del tamaño de los datos que se van a restaurar.

 **NOTA:** para obtener más información, consulte el artículo 353560 de Knowledge Base en [support.dell.com](http://support.dell.com).

### Actualización a Dell DataSafe Local Backup Professional

 **NOTA:** si lo pidió con su compra original, puede que Dell DataSafe Local Backup Professional esté instalado en su equipo.

Dell DataSafe Local Backup Professional incluye funciones adicionales que permiten:

- Realizar una copia de seguridad de su equipo y restaurarla según los tipos de archivos
- Realizar una copia de seguridad de archivos en un dispositivo de almacenamiento local
- Programar copias de seguridad automatizadas

Para actualizar a Dell DataSafe Local Backup Professional:

1. Haga doble clic en el icono de Dell DataSafe Local Backup  en el área de notificación del escritorio.
2. Haga clic en **UPGRADE NOW! (Actualizar ahora)**.
3. Siga las instrucciones que aparecen en pantalla.

## Medios de recuperación del sistema

 **PRECAUCIÓN:** aunque los medios de recuperación del sistema no eliminan los archivos de datos del equipo, se recomienda realizar una copia de seguridad de los mismos antes de usar dichos medios.

Utilice los medios de recuperación del sistema, creados con Dell DataSafe Local Backup, para restaurar el estado de funcionamiento en el que se encontraba su unidad de disco duro cuando adquirió el equipo sin borrar los archivos de datos.

Utilice los medios de recuperación del sistema si:

- El sistema operativo falla y no permite usar las opciones de recuperación instaladas en su equipo.

- La unidad de disco duro falla y no permite recuperar los datos.

Para restaurar el sistema operativo y el software instalado en fábrica Dell utilizando los medios de recuperación del sistema:

1. Inserte el disco o la memoria USB de recuperación del sistema y reinicie el equipo.
2. Cuando aparezca el logotipo de DELL™, pulse <F12> inmediatamente.

 **NOTA:** si espera demasiado y aparece el logotipo del sistema operativo, siga esperando hasta que vea el escritorio de Microsoft Windows, apague el equipo y vuelva a intentarlo.

3. Seleccione el dispositivo de inicio adecuado en la lista y pulse <Intro>.
4. Siga las instrucciones que aparecen en pantalla.



## Dell Factory Image Restore

 **PRECAUCIÓN:** Si para restaurar el sistema operativo utiliza Dell Factory Image Restore, se eliminarán permanentemente los programas y controladores instalados tras la adquisición del equipo. Si es posible, realice una copia de seguridad de los datos antes de utilizar esta opción. Utilice Dell Factory Image Restore solamente si la función Restaurar sistema no ha resuelto el problema de su sistema operativo.

 **NOTA:** es posible que Dell Factory Image Restore no esté disponible en algunos países o para ciertos equipos.

 **NOTA:** si Dell Factory Image Restore no estuviera instalado en su equipo, utilice Dell DataSafe Local Backup (consulte “Dell DataSafe Local Backup” en la página 67) para restaurar su sistema operativo.

Puede utilizar Dell Factory Image Restore únicamente como último recurso para restaurar el sistema operativo. Esta opción restaura la unidad de disco duro al estado operativo en el que se encontraba en el momento de adquirir el equipo. Todos los programas o archivos que haya añadido desde que recibió el equipo, incluidos los archivos de datos, se eliminarán de forma permanente de la unidad de disco duro. Los archivos de datos pueden ser documentos, hojas de cálculo, mensajes de correo electrónico, fotografías digitales, archivos de música, etc. Si es posible, realice una copia de seguridad de todos los datos antes de utilizar Dell Factory Image Restore.

### Inicio de Dell Factory Image Restore

1. Encienda el equipo.
2. Cuando aparezca el logotipo de DELL™, pulse <F8> varias veces para acceder a la ventana **Advanced Boot Options (Opciones de arranque avanzadas)**.

## Restauración del sistema operativo

 **NOTA:** si espera demasiado y aparece el logotipo del sistema operativo, siga esperando hasta que vea el escritorio de Microsoft Windows, apague el equipo y vuelva a intentarlo.

3. Seleccione **Repair Your Computer (Reparar el equipo)**.

Aparecerá la ventana **System Recovery Options (Opciones de recuperación del sistema)**.

4. Seleccione un diseño de teclado y haga clic en **Next (Siguiente)**.

5. Para acceder a las opciones de recuperación, inicie una sesión como usuario local. Para acceder a los mensajes de comandos, escriba `administrator` (administrador) en el campo **User name (Nombre de usuario)** y, a continuación, haga clic en **OK (Aceptar)**.

6. Haga clic en **Dell Factory Image Restore**. Aparece la pantalla de bienvenida a **Dell Factory Image Restore**.

 **NOTA:** según la configuración del equipo, es posible que tenga que seleccionar **Dell Factory Tools** y, a continuación, **Dell Factory Image Restore**.

7. Haga clic en **Next (Siguiente)**.

Aparece la ventana **Confirm Data Deletion (Confirmar eliminación de datos)**.

 **NOTA:** si no desea continuar con Dell Factory Image Restore, haga clic en **Cancel (Cancelar)**.

8. Seleccione la casilla de verificación para confirmar que desea seguir reformateando el disco duro y restaurando el software del sistema al estado en el que salió de fábrica y, a continuación, haga clic en **Next (Siguiente)**. Se iniciará el proceso de restauración, que puede durar cinco minutos o más. Se mostrará un mensaje cuando se hayan restaurado los valores de fábrica del sistema operativo y las aplicaciones preinstaladas.

9. Haga clic en **Finish (Finalizar)** para reiniciar el equipo.

## Obtención de ayuda

Si tiene problemas con su equipo, puede realizar los siguientes pasos para diagnosticar y solucionar el problema:

1. Consulte el apartado “Solución de problemas” de la página 47 para conocer la información y los procedimientos relacionados con el problema que está experimentando el equipo.
2. Consulte el apartado “Dell Diagnostics” de la página 61 para consultar los procedimientos sobre cómo ejecutar Dell Diagnostics.
3. Rellene la “Lista de comprobación de diagnósticos” de la página 80.
4. Utilice el extenso conjunto de servicios en línea de Dell disponibles en el sitio web de asistencia de Dell (**support.dell.com**) para obtener ayuda con los procedimientos de instalación y solución de problemas. Consulte “Servicios en línea” en la página 75 para obtener una lista más amplia de la asistencia en línea de Dell.
5. Si los pasos descritos anteriormente no han resuelto el problema, consulte el apartado “Antes de llamar” en la página 79.

 **NOTA:** llame al servicio de asistencia de Dell desde un teléfono situado cerca del equipo o en el mismo para que puedan guiarle en los procedimientos necesarios.

 **NOTA:** es posible que el sistema de códigos de servicio rápidos de Dell no esté disponible en todos los países.

## Obtención de ayuda

Cuando el sistema telefónico automatizado de Dell se lo solicite, introduzca el código de servicio rápido para dirigir su llamada directamente al personal de asistencia adecuado. Si no tiene un código de servicio rápido, abra la carpeta **Dell Accessories (Accesorios de Dell)**, haga doble clic en el icono **Express Service Code (Código de servicio rápido)** y siga las instrucciones.

 **NOTA:** algunos de los servicios no siempre están disponibles en todas las ubicaciones situadas fuera de la parte continental de EE. UU. Llame al representante local de Dell para obtener información acerca de la disponibilidad.

## Asistencia técnica y servicio al cliente

El servicio de asistencia de Dell está disponible para responder a sus preguntas sobre hardware de Dell. Nuestro personal de asistencia utiliza diagnósticos basados en los equipos para proporcionar respuestas rápidas y precisas.

Para ponerse en contacto con el servicio de asistencia de Dell, consulte el apartado “Antes de llamar” de la página 79 y lea la información de contacto correspondiente a su región o vaya a **[support.dell.com](http://support.dell.com)**.

## DellConnect

DellConnect™ es una sencilla herramienta de acceso en línea que permite que el servicio de asistencia técnica de Dell pueda acceder a su equipo a través de una conexión de banda ancha, diagnostique su problema y lo arregle bajo su supervisión. Para obtener más información, vaya a [www.dell.com/DellConnect](http://www.dell.com/DellConnect).

## Servicios en línea

Puede obtener más información sobre los productos y servicios de Dell en las páginas web siguientes:

- [www.dell.com](http://www.dell.com)
- [www.dell.com/ap](http://www.dell.com/ap) (sólo para países asiáticos y del Pacífico)
- [www.dell.com/jp](http://www.dell.com/jp) (sólo para Japón)
- [www.euro.dell.com](http://www.euro.dell.com) (sólo para Europa)
- [www.dell.com/la](http://www.dell.com/la) (para países de Latinoamérica y del Caribe)
- [www.dell.ca](http://www.dell.ca) (sólo para Canadá)

Puede obtener acceso al servicio de asistencia de Dell a través de los siguientes sitios web y direcciones de correo electrónico:

### Sitios web de Dell Support

- [support.dell.com](http://support.dell.com)
- [support.jp.dell.com](http://support.jp.dell.com) (sólo para Japón)
- [support.euro.dell.com](http://support.euro.dell.com) (sólo para Europa)
- [supportapj.dell.com](http://supportapj.dell.com) (sólo para Asia-Pacífico)

### Direcciones de correo electrónico de asistencia de Dell

- [mobile\\_support@us.dell.com](mailto:mobile_support@us.dell.com)
- [support@us.dell.com](mailto:support@us.dell.com)
- [la-techsupport@dell.com](mailto:la-techsupport@dell.com) (sólo para países de Latinoamérica y el Caribe)
- [apsupport@dell.com](mailto:apsupport@dell.com) (sólo para países asiáticos y del Pacífico)

### Direcciones de correo electrónico de los departamentos de marketing y ventas de Dell

- [apmarketing@dell.com](mailto:apmarketing@dell.com) (sólo para países asiáticos y del Pacífico)
- [sales\\_canada@dell.com](mailto:sales_canada@dell.com) (sólo para Canadá)

### Protocolo de transferencia de archivos (FTP) anónimo

- [ftp.dell.com](ftp://ftp.dell.com)

Inicie sesión como usuario: `anonymous` y utilice su dirección de correo electrónico como contraseña.

## Servicio automatizado de estado de pedidos

Para comprobar el estado de un pedido de cualquier producto Dell que haya solicitado, puede ir a [support.dell.com](http://support.dell.com), o llamar al servicio automatizado de estado de pedidos. Un contestador automático le solicitará los datos necesarios para buscar el pedido e informarle sobre su estado.

Si tiene algún problema con un pedido (por ejemplo, falta algún componente, hay componentes equivocados o la factura es incorrecta), póngase en contacto con el departamento de atención al cliente de Dell. Tenga a mano la factura o el albarán cuando realice la llamada.

Para obtener el número de teléfono de su región, consulte “Cómo ponerse en contacto con Dell” en la página 81.

## Información sobre productos



Si necesita información sobre otros productos de Dell disponibles o si desea hacer un pedido, vaya a [www.dell.com](http://www.dell.com). Para obtener el número de teléfono de su región o hablar con un especialista en ventas, consulte el apartado “Cómo ponerse en contacto con Dell” de la página 81.

## Devolución de artículos para su reparación en garantía o para la devolución de su importe

Prepare todos los artículos que vaya a devolver, ya sea para su reparación bajo garantía o para la devolución de su importe, de la manera siguiente:

 **NOTA:** antes de devolver el producto a Dell, asegúrese de hacer una copia de seguridad de los datos de la unidad de disco duro y de cualquier otro dispositivo de almacenamiento del producto. Elimine cualquier información confidencial, de propiedad y personal, así como cualquier soporte extraíble como un CD/DVD/discos Blu-ray o tarjetas multimedia. Dell no se hace responsable de ninguna información confidencial, de propiedad o personal, datos perdidos o dañados o soportes extraíbles dañados o perdidos que pudieran estar incluidos en la devolución.

## Obtención de ayuda

1. Llame a Dell para obtener un número RMA (autorización para devolución de material) y anótelos de manera clara y destacada en el exterior de la caja. Para obtener el número de teléfono de su región, consulte “Cómo ponerse en contacto con Dell” en la página 81.
2. Incluya una copia de la factura y una carta que describa el motivo de la devolución.
3. Incluya una copia de la lista de comprobación de diagnósticos (consulte “Lista de comprobación de diagnósticos” en la página 80), donde se indiquen las pruebas que ha ejecutado y todos los mensajes de error mostrados por Dell Diagnostics (consulte “Dell Diagnostics” en la página 61).
4. Si la devolución está destinada a obtener la devolución de su importe, incluya todos los accesorios correspondientes al artículo en devolución (cable adaptador de CA, software, guías, etc.).
5. Empaque el equipo que vaya a devolver en el embalaje original (o uno equivalente).
  -  **NOTA:** deberá correr con los gastos de envío. Asimismo, tiene la obligación de asegurar el producto devuelto y asumir el riesgo en caso de pérdida durante el envío a Dell. No se aceptará el envío de paquetes a portes debidos.
  -  **NOTA:** toda devolución que no satisfaga los requisitos indicados será rechazada por el departamento de recepción de Dell y se le devolverá el material.



## Antes de llamar

**NOTA:** cuando realice la llamada, tenga a mano su código de servicio rápido. El código contribuirá a que el sistema telefónico automatizado de asistencia de Dell gestione con mayor eficiencia su llamada. Puede que también necesite la etiqueta de servicio (situada en la parte posterior del equipo).

### Ubicación de la etiqueta de servicio y el código de servicio rápido

Puede encontrar la etiqueta de servicio y el código de servicio rápido de su equipo en una etiqueta situada en la parte posterior del equipo.

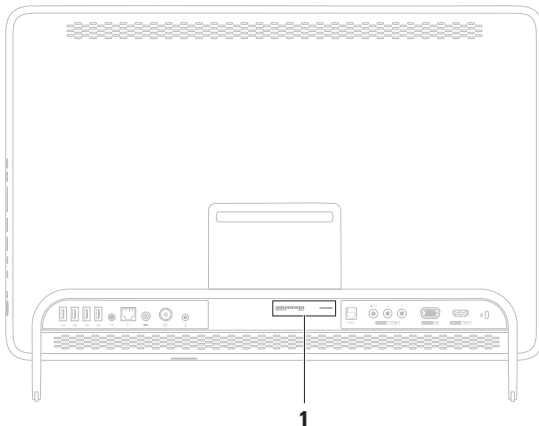

---

**1** Etiqueta de servicio y código de servicio rápido

---

## Obtención de ayuda

No olvide rellenar la siguiente lista de comprobación de diagnósticos. Si es posible, encienda el equipo antes de llamar a Dell para pedir ayuda y realice la llamada desde un teléfono situado cerca de éste. Es posible que se le pida que escriba algunos comandos con el teclado, proporcione información detallada durante las operaciones o pruebe otros posibles procedimientos para solucionar problemas que únicamente puedan realizarse con el equipo. Asegúrese de tener a mano la documentación del equipo.

## Lista de comprobación de diagnósticos

- Nombre:
- Fecha:
- Dirección:
- Teléfono:
- Etiqueta de servicio (código de barras situado en la parte posterior del equipo):
- Código de servicio rápido:
- Número de autorización para devolución de material (si le fue proporcionado por un técnico de asistencia de Dell):
- Sistema operativo y versión:
- Dispositivos:
- Tarjetas de expansión:
- ¿El equipo está conectado a una red? Sí/No
- Red, versión y adaptador de red:
- Programas y versiones:

Consulte la documentación del sistema operativo para determinar el contenido de los archivos de inicio del sistema. Si el equipo está conectado a una impresora, imprima todos los archivos. De lo contrario, anote el contenido de cada uno antes de llamar a Dell.

- Mensaje de error, código de sonido o código de diagnóstico:
- Descripción del problema y procedimientos de solución de problemas que haya realizado:

## Cómo ponerse en contacto con Dell

Para clientes en Estados Unidos, llame al 800-WWW-DELL (800-999-3355).

 **NOTA:** si no dispone de una conexión a Internet activa, puede encontrar información de contacto en la factura de compra, el albarán o el catálogo de productos de Dell.

Dell ofrece varias opciones de soporte y mantenimiento en línea o por teléfono. La disponibilidad varía según el país y el producto y puede que algunos servicios no estén disponibles en su zona.

Para ponerse en contacto con Dell por asuntos de ventas, soporte técnico o atención al cliente:

1. Vaya a **[www.dell.com/ContactDell](http://www.dell.com/ContactDell)**.
2. Seleccione su país o región.
3. Seleccione el enlace de servicio o asistencia apropiado de acuerdo a sus necesidades.
4. Seleccione el modo de contacto con Dell que le resulte más cómodo.

# Búsqueda de información y recursos adicionales

<b>Si necesita:</b>	<b>Consulte:</b>
Volver a instalar el sistema operativo	“Medios de recuperación del sistema” en la página 70
Buscar el número de modelo del sistema.	La parte posterior del equipo.
Ejecutar un programa de diagnóstico en su equipo	“Dell Diagnostics” en la página 61
Volver a instalar el software del sistema	“My Dell Downloads” en la página 57
Buscar más información sobre el sistema operativo y las funciones de Microsoft Windows	<b>support.dell.com</b>

### Si necesita:

---

Actualizar el equipo con una memoria nueva o adicional o con una nueva unidad de disco duro.

Volver a instalar o reemplazar una pieza deteriorada o defectuosa.

---

Encontrar información sobre prácticas recomendadas de seguridad para el equipo.

Revisar la información sobre la garantía, los términos y condiciones (sólo para EE. UU.), las instrucciones de seguridad, la información sobre normativas, la información sobre ergonomía y el contrato de licencia para el usuario final.

---

### Consulte:

---

El *Manual de servicio* de **[support.dell.com/manuals](http://support.dell.com/manuals)**



**NOTA:** en algunos países, la apertura y la sustitución de piezas del equipo puede anular la garantía. Compruebe la garantía y la política de devoluciones antes de manipular el interior del equipo.

---

Los documentos sobre seguridad y normativas que se enviaron con el equipo; consulte también la página de inicio sobre el cumplimiento de normativas en:

**[www.dell.com/regulatory\\_compliance](http://www.dell.com/regulatory_compliance)**.

### Si necesita:

Buscar el número de etiqueta de servicio/ código de servicio rápido: debe utilizar el número de etiqueta de servicio para identificar el equipo en **support.dell.com** o ponerse en contacto con el servicio de asistencia técnica.

Buscar controladores y descargas; archivos  
Léame

Acceder a la asistencia técnica y a la ayuda del producto.

Revisar el estado del pedido de nuevas compras realizadas.

Buscar soluciones y respuestas a las preguntas más frecuentes.

Localizar información de las actualizaciones más recientes sobre los cambios técnicos realizados en el equipo o el material de referencia técnica avanzada para técnicos o usuarios experimentados.

### Consulte:



La parte posterior del equipo.

El **centro de asistencia técnica de Dell**. Para iniciar el **centro de asistencia técnica de Dell**, haga clic en el icono  que se encuentra en el área de notificación del escritorio.

**support.dell.com**

# Especificaciones

En esta sección se proporciona información básica que puede necesitar para configurar y actualizar los controladores y el equipo.

 **NOTA:** las ofertas pueden variar según la región. Para obtener más información relacionada con la configuración del equipo, consulte la sección **Información sobre el sistema** en Dell Support Center. Para iniciar el centro de asistencia técnica de Dell, haga clic en el icono  que se encuentra en el área de notificación del escritorio.

## Modelo de equipo

---

Dell™ Inspiron™ One 2305

Dell Inspiron One 2310

## Procesador

---

Inspiron 2305	AMD Athlon™ II X2
	AMD Athlon II X3
	AMD Athlon II X4

## Procesador

---

Inspiron 2310	Intel® Core™ i3
	Intel Core i5
	Intel Core i7

## Conjunto de chips del sistema

---

Inspiron 2305	AMD® M880G + SB820M
Inspiron 2310	Conjunto de chips HM57 Mobile Intel 5 Series Express

## Especificaciones

### Unidades

---

Acceso interno	Un disco duro SATA de 3.5 pulgadas
Acceso externo	Unidad combinada de SATA DVD+/-RW/ disco Blu-ray™ de carga mediante bandeja (opcional)/ disco Blu-ray Disc regrabable (opcional) y lector de tarjetas multimedia 7-en-1

### Memoria

---

Conectores para módulos de memoria	Dos conectores a los que puede acceder el usuario
Inspiron 2305	UDIMM
Inspiron 2310	SODIMM

### Memoria

---

Capacidades del módulo de memoria	1 GB, 2 GB y 4 GB
Tipo de memoria	Sólo memoria DDR3 no ECC a 1333 MHz
Memoria mínima	2 GB
Memoria máxima	4 GB
Posibles configuraciones de memoria	2 GB, 3 GB, 4 GB, 6 GB, y 8 GB



**NOTA:** para obtener instrucciones sobre la ampliación de la memoria, consulte el *Manual de servicio* que se encuentra en [support.dell.com/manuals](http://support.dell.com/manuals).



**Audio**

---

Controladora de audio	Audio de alta definición Realtek ALC272
Altavoces	Altavoces de 2 x 4 vatios
Micrófono	Un micrófono digital
Controles de volumen	Menús de programas de software y controles multimedia

**Vídeo**

---

UMA (asignación de memoria unificada)

Inspiron 2305

Controladora de vídeo	ATI Mobility Radeon™ HD 4270
-----------------------	---------------------------------

Inspiron 2310

Controladora de vídeo	Intel HD Graphics
-----------------------	-------------------

**Vídeo**

---

Discreto	
Controladora de vídeo	ATI Mobility Radeon HD 5470

**Conectores internos**

---

MXM3	Una ranura tipo A
PCIe	Dos mini-ranuras

**Conectores externos:**

---

Audio:

Panel lateral	Un conector para auriculares o altavoces estéreo y un conector de entrada de micrófono
Panel posterior	Un conector de línea de salida

## Especificaciones

### Conectores externos:

---

S/PDIF (opcional)	Un conector de salida óptica (canal 7.1)
Adaptador de red	Un conector RJ45
USB	Dos conectores de panel lateral y cuatro conectores de panel posterior compatibles con USB 2.0
Entrada VGA (opcional)	Un conector de 15 patas
Entrada HDMI (opcional)	Un conector de 19 patas
Compuesto (opcional)	Una entrada de vídeo y dos conectores de entrada de audio
Conector de entrada de antena (opcional)	Un conector MCX

### Conectores externos:

---

Conector de control remoto (IR) (opcional)	Un conector
Lector de tarjetas multimedia	Una ranura para tarjetas 7 en 1

### Cámara

---

Píxeles	2.0 megapíxeles
Resolución de vídeo	640 x 480 a 30 marcos por segundo (máximo)

### Batería

---

Tipo	Batería de tipo botón de litio V CR-2032 de 3 V
------	---

## Lector de tarjetas multimedia

---

Tarjetas admitidas	Tarjeta de memoria Secure Digital (SD)
	Tarjeta multimedia (MMC)
	Memory Stick
	Memory Stick PRO
	Tarjeta xD-Picture
	SD de alta velocidad
	Tarjeta Secure Digital High Capacity (SDHC)

## Comunicaciones

---

Adaptador de red	LAN 10/100/1000 Ethernet en la placa base
Inalámbrica	Tecnología inalámbrica Wi-Fi y Bluetooth®

## Pantalla

---

Tipo	Full HD WLED de 23 pulgadas
Resolución máxima	1920 x 1080

## Adaptador de CA

---

 **NOTA:** utilice sólo los adaptadores de CA indicados para su uso con su equipo. Siga las instrucciones de seguridad incluidas con su equipo.

Voltaje de entrada	100–240 VCA
Intensidad de entrada	1,5 A/2,3 A/2,5 A
Frecuencia de entrada	50–60 Hz
Potencia de salida	90 W ó 130 W
Corriente de salida:	
90 W	4,62 A
130 W	6,70 A

## Especificaciones

### Adaptador de CA

---

Voltaje nominal de salida	19,5 +/- 1 V CC
Intervalo de temperatura:	
En funcionamiento	De 0° a 40 °C (de 32° a 104 °F)
En almacenamiento	De -40° a 70 °C (de -40° a 158 °F)

### Características físicas

---

Altura	420 mm (16,5 pulgadas)
Anchura	570 mm (22,4 pulgadas)
Profundidad	90 mm (3,5 pulgadas)

### Características físicas

---

Peso:	
Pantalla táctil	Configurable a menos de 8,95 kg (19,73 libras)
Pantalla no táctil	Configurable a menos de 8,15 kg (17,97 pulgadas)

**Entorno del equipo**

Intervalo de temperatura:

En funcionamiento De 10 °C a 35 °C  
(de 50 °F a 95 °C)

En almacenamiento De -40 °C a 65 °C  
(de -40 °F a 65,00 °C)

Humedad relativa (máxima) Del 10% al 90% (sin condensación)

Impacto máximo (en funcionamiento: medido con Dell Diagnostics ejecutándose en el disco duro y un pulso de media onda sinusoidal de 2 ms; sin funcionamiento: medido con la unidad de disco duro en posición de reposo y 2 ms de pulso de media onda sinusoidal):

En funcionamiento 40 G durante 2 ms con un cambio de velocidad de 51 cm/s (20 in/s)

**Entorno del equipo**

Sin funcionamiento 40 G durante 22 ms con un cambio de velocidad de 240 in/s (609 cm/s)

Vibración máxima (utilizando un espectro de vibración aleatoria que simula el entorno del usuario):

En funcionamiento 0,26 GRMS

Sin funcionamiento 2,20 GRMS

Altitud (máxima):

En funcionamiento De -15,2 a 3 048 m  
(de -50 a 10 000 pies)

En almacenamiento De -15,2 a 10 668 m  
(de -50 a 35 000 pies)

Nivel de contaminación atmosférica G2 o menos de acuerdo con ISA-S71.04-1985

# Apéndice

## Aviso sobre los productos Macrovision

Este producto incorpora la tecnología de protección de copyright amparada por reclamaciones de método de ciertas patentes de EE. UU. y otros derechos de propiedad intelectual de Macrovision Corporation y otros propietarios. La utilización de la tecnología de protección de copyright debe estar autorizada por Macrovision Corporation y su finalidad es el uso doméstico y otros tipos de visualización con carácter limitado, a menos que Macrovision Corporation lo autorice expresamente. Se prohíben la ingeniería inversa y el desensamblaje.

## Información para NOM, o Norma Oficial Mexicana (sólo para México)

La información que se proporciona a continuación aparece en el dispositivo descrito en este documento, en cumplimiento de los requisitos de la Norma Oficial Mexicana (NOM):

### Importador:

Dell México S.A. de C.V.

Paseo de la Reforma 2620 - 11°

Col. Lomas Altas

11950 México, D.F.

Número de modelo reglamentario	Voltaje	Frecuencia	Consumo de electricidad	Tensión de salida	Intensidad de salida
W01C	100–240 VCA	50–60 Hz	1,5 A/2,3 A/2,5 A	19,5 VCC	4,62/6,70 A

Para obtener información detallada, lea la información sobre seguridad incluida con su equipo.

Para obtener información adicional sobre recomendaciones de seguridad, consulte la página de inicio sobre conformidad reglamentaria en [www.dell.com/regulatory\\_compliance](http://www.dell.com/regulatory_compliance).

# Índice

## A

ayuda

obtener asistencia y soporte **73**

## B

botón y luz de encendido **26**

buscar información adicional **82**

## C

capacidades del equipo **43**

Centro de asistencia técnica de Dell **56**

conectar (conexión)

a Internet **20**

conector para micrófono **25**

conexión a Internet **20**

conexión de red

solucionar **50**

**94**

conexión de red inalámbrica **50**

configurar, antes de comenzar **5**

controladores y descargas **84**

## D

DellConnect **75**

Dell Diagnostics **61**

Dell Factory Image Restore **71**

Dell Stage **38**

devoluciones con garantía **77**

direcciones de correo electrónico

para recibir asistencia técnica **76**

direcciones de correo electrónico de asistencia **76**

DVD, reproducir y crear **44**



**E**

- enviar productos
  - para devolución o reparación **78**
- equipo, configurar **5**
- especificaciones **85**

**F**

- flujo de aire, permitir **5**
- funciones de software **43**

**G**

- gestos
  - pantalla táctil **40**

**I**

- inalámbrico
  - pantalla **22**
- indicador luminoso de actividad de la unidad de disco duro **25**

- inicio de sesión en FTP, anónimo **76**

**ISP**

- proveedor de servicios de Internet **20**

**L**

- lector de tarjetas multimedia **24**
- lista de comprobación de diagnósticos **80**

**M**

- Mensajes del sistema **58**

**O**

- opciones de reinstalación del sistema **65**

**P**

- ponerse en contacto con Dell **79**
- ponerse en contacto con Dell en línea **81**
- problemas con el software **53**
- problemas con la alimentación, solucionar **51**

## Índice

problemas con la memoria

solucionar **53**

problemas de hardware

diagnosticar **60**

problemas, solucionar **47**

productos

información y compra **77**

## R

recursos, obtener adicionales **82**

red con cable

cable de red, conectar **8**

restaurar la imagen de fábrica **71**

## S

servicio al cliente **74**

sintonizador de TV

configurar **11**

sitios de asistencia

mundiales **75**

Solucionador de problemas de hardware **60**

solucionar problemas **47**

## V

ventilación, garantizar **5**

## W

Windows

Asistente para compatibilidad de programas **54**

configuración **17**

reinstalar **65**



[www.dell.com](http://www.dell.com) | [support.dell.com](http://support.dell.com)